

**Thank you** for purchasing this fine window treatment proudly constructed by us. Your shade has been custom-sized to your personal specifications with the highest standards of quality and craftsmanship. We have confidence that it will provide you with many years of beauty and easy maintenance. Enjoy!

Follow the easy step-by-step instructions to install your shade. Should you need additional support, please feel free to call our Customer Service Center at 1-800-221-6352 or email us at [windowfashions@springswindowfashions.com](mailto>windowfashions@springswindowfashions.com). We will be glad to help you.

Again, we appreciate that you have chosen us to enhance the design and look of your home.

**Gracias** por adquirir este fino tratamiento de ventana orgullosamente fabricado para usted. Su cortina ha sido hecha a la medida del cliente según sus especificaciones personales con los más altos estándares de calidad y trabajo artesanal. Nosotros tenemos la confianza que le proveerá muchos años de belleza y fácil mantenimiento. ¡Disfrútela!

Siga las fáciles instrucciones "paso a paso" para instalar su cortina. Si necesita ayuda adicional, favor de proceder con toda libertad llamando al Centro de Servicio al Cliente al teléfono 1-800-221-6352 o enviando un correo electrónico a [windowfashions@springswindowfashions.com](mailto>windowfashions@springswindowfashions.com). Estaremos muy dispuestos para ayudarlo.

Nuevamente, nosotros apreciamos que nos haya escogido para mejorar el diseño y la apariencia de su hogar.

**Merci** d'avoir acheté ce superbe traitement de fenêtre que nous sommes fiers d'avoir exécuté pour vous. Votre store a été fait sur mesure selon votre propre cahier des charges dans un souci d'excellence et de la plus haute technicité. Nous ne doutons pas qu'il vous offrira des années de beauté et d'entretien facile Profitez-en bien !

Pour installer votre store, veuillez suivre les instructions détaillées. Si vous avez des questions n'hésitez pas à prendre contact avec notre Centre de service après-vente en téléphonant au 1-800-221-6352 ou par courrier électronique au [windowfashions@springswindowfashions.com](mailto>windowfashions@springswindowfashions.com). Nous vous aiderons avec plaisir.

Encore une fois, nous vous remercions de nous avoir choisi pour améliorer et embellir votre intérieur.



## Finished Looks

Apariencia final

Aspects finis

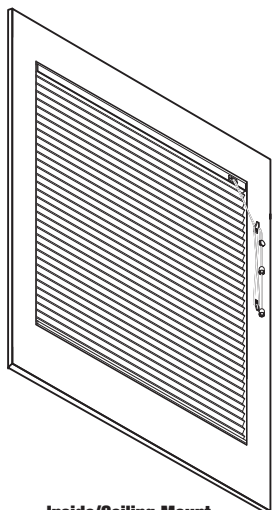

**Inside/Ceiling Mount**  
Montaje de Techo/Interior  
Pose intérieure/au plafond

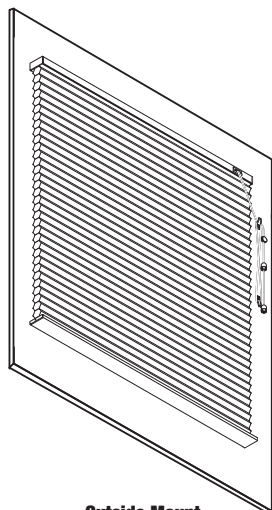

**Outside Mount**  
Montaje Exterior  
Pose extérieure

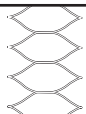

**3/4" Single Cell**  
Celda Sencilla de 3/4"  
Store cellulaire simple de 3/4"

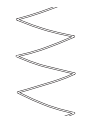

**Pleated**  
Plisada  
Plissé

# How to Install

Inside-/Ceiling- or Outside-mount Cellular or Pleated Standard Shade

**CÓMO INSTALAR** Montaje de Techo/Interior o Montaje Exterior de la Cortina Estándar

**COMMENT INSTALLER** Store traditionnel à pose intérieure/au plafond ou extérieure

# 1

## Everything needed to install your shade

Todo lo necesario para instalar su cortina.

Tout le nécessaire pour installer votre store

- 1 Shade
- 2 Brackets/Screws
- 3 Optional Cord Cleats
- 4 Optional Hold-down Brackets
- 5 Optional Extension Brackets
- 6 Optional Side-mount Brackets

- 1 Store
- 2 Supports/Vis
- 3 Taquets du cordon (en option)
- 4 Supports de retenue (en option)
- 5 Rallonges (en option)
- 6 Supports pour pose latérale (en option)

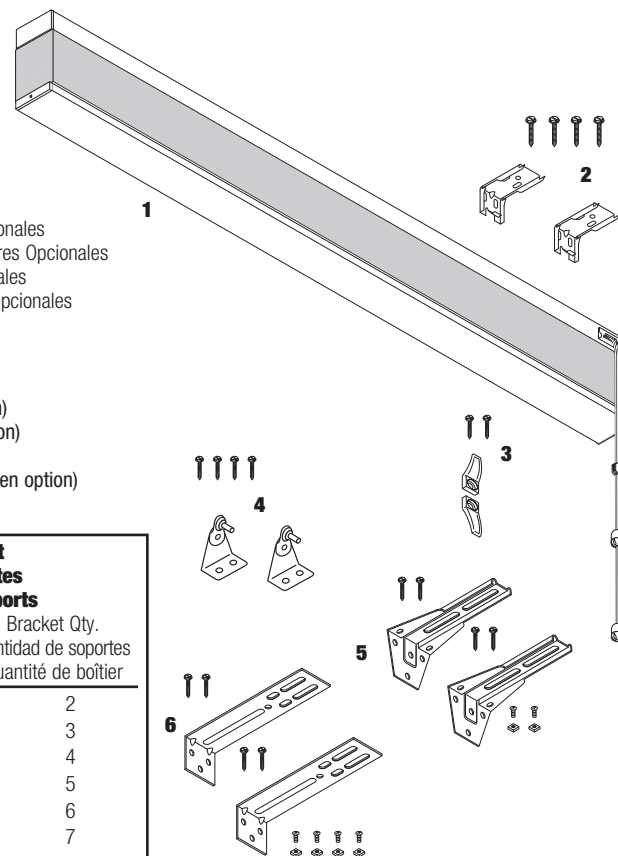

### Bracket Chart Tabla de Soportes Tableau des supports

Ordered Width Ancho ordenado Largeur commandée	Bracket Qty. Cantidad de soportes Quantité de boîtier
≤ 42"	2
≤ 70	3
≤ 96	4
≤ 120	5
≤ 150	6
≤ 170	7
≤ 192	8

**Tools Needed** • Herramientas necesarias • Outillage nécessaire

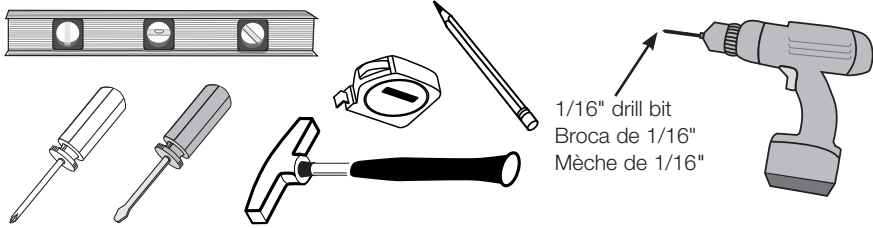

**2**

**Determine inside/ceiling, outside or side mount**

Determine el montaje de techo/interior, exterior o montaje lateral  
Choisir la pose intérieure/au plafond, extérieure ou latérale

**2**

**Optional side mount for shades 60" or less: assemble brackets**

Montaje lateral opcional para cortinas de 60" o menores: ensamble los soportes  
Pose latérale en option pour stores de 60" ou moins : assembler les supports

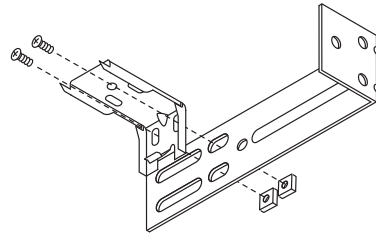
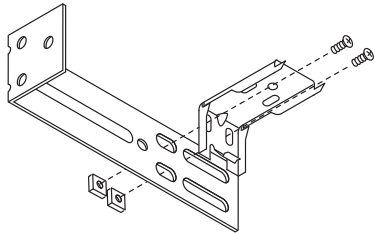

**3**

**Place shade in desired location, mark corners**

Placer le store dans l'emplacement souhaité, marquer les coins  
Coloque la cortina en la ubicación deseada, marque las esquinas

**Inside/Ceiling Mount**  
Montaje de Techo/Interior • Pose intérieure/au plafond

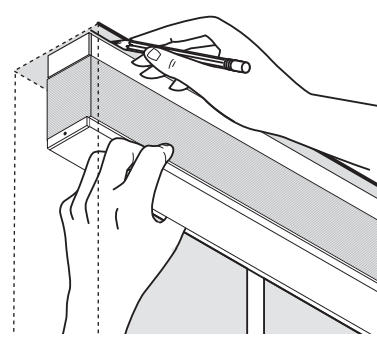

**Outside Mount**  
Montaje Exterior • Pose extérieure

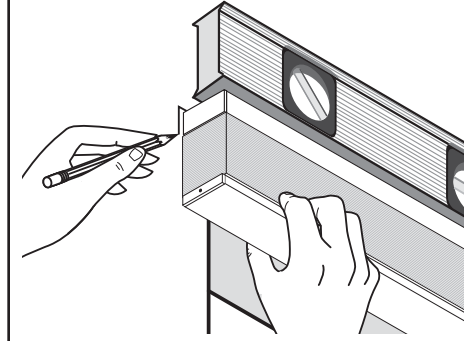

**Optional Side Mount**  
Montaje Lateral Opcional • Pose latérale (en option)

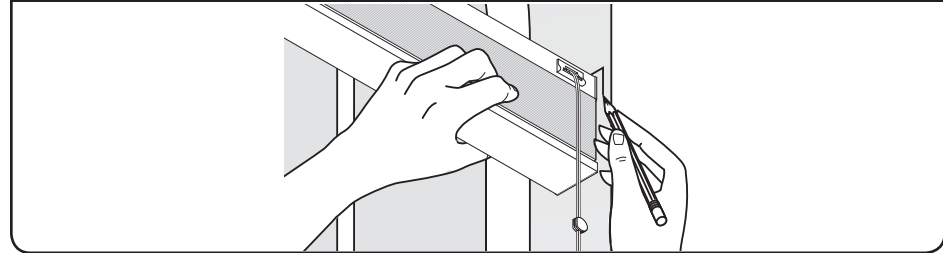

**4**

**Measure in from shade edge on both ends and mark**

Mida desde el borde de la cortina en ambos extremos y marque  
Mesurer depuis le bord du store à chaque extrémité, et marquer

**Inside/Ceiling Mount**  
Montaje de Techo/Interior • Pose intérieure/au plafond

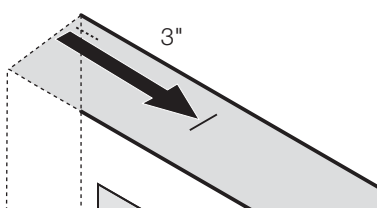

**Outside Mount**  
Montaje Exterior • Pose extérieure

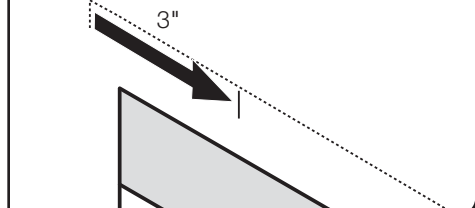

# 5

## Mark screw locations; center additional brackets, if applicable

Marque la ubicación de los tornillos; centre los soportes adicionales, si es aplicable  
 Marquer l'emplacement des vis ; centrer les supports supplémentaires, le cas échéant

### Inside/Ceiling Mount Montaje de Techo/Interior • Pose intérieure/au plafond

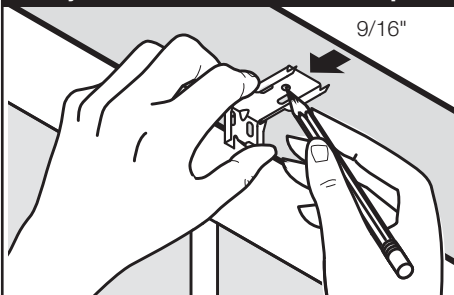

9/16" to front of bracket for flush mount  
 9/16" desde el frente del soporte para un montaje a ras  
 9/16" jusqu'à l'avant du support pour montage encastré

### Outside Mount Montaje Exterior • Pose extérieure

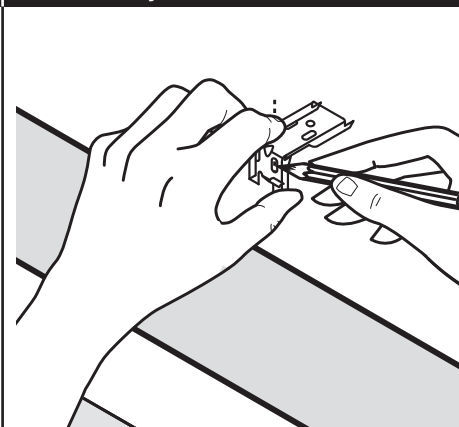

### Optional Side Mount Montaje Lateral Opcional • Pose latérale (en option)

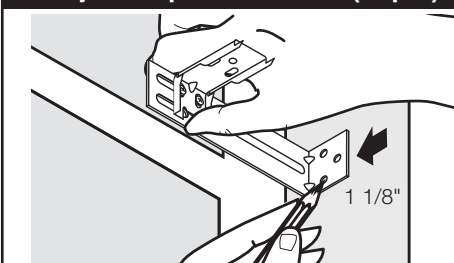

1 1/8" to front of bracket for flush mount  
 1 1/8" desde el frente del soporte para un montaje a ras  
 1 1/8" jusqu'à l'avant du support pour montage encastré

### Optional Extension Bracket Soporte de Extensión Opcional • Rallonge (en option)

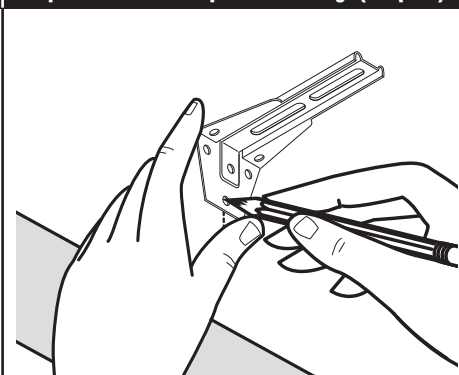

# 6

## Drill holes

Taladre los agujeros  
 Percer les trous

### Inside/Ceiling Mount Montaje de Techo/Interior • Pose intérieure/au plafond

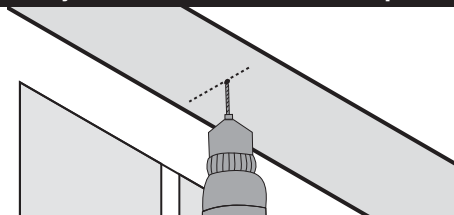

### Optional Side Mount Montaje Lateral Opcional • Pose latérale (en option)

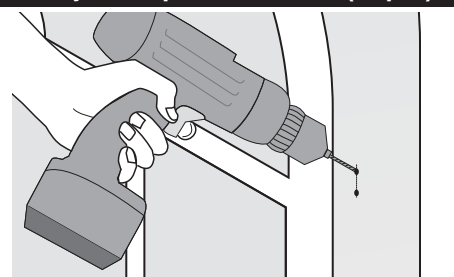

### Outside Mount Montaje Exterior • Pose extérieure

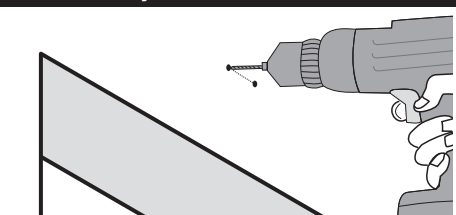

### Optional Extension Bracket Soporte de Extensión Opcional • Rallonge (en option)

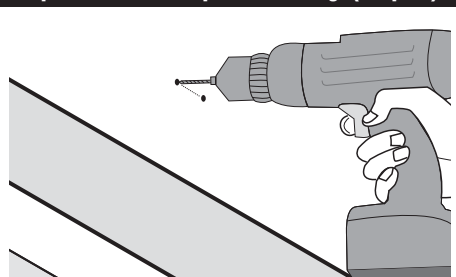

# 7

## Screw brackets into place

Atornille los soportes en su lugar  
Visser les supports

**Inside/Ceiling Mount**

Montaje de Techo/Interior • Pose intérieure/au plafond

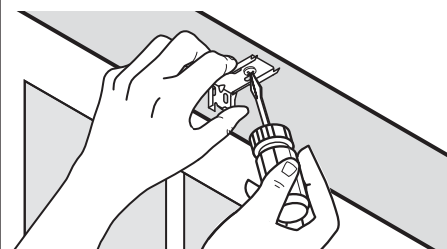

**Outside Mount**

Montaje Exterior • Pose extérieure

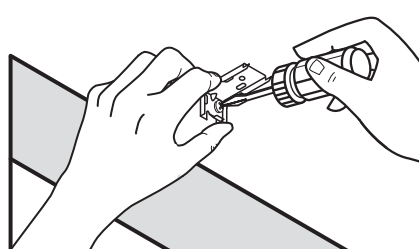

**Optional Side Mount**

Montaje Lateral Opcional • Pose latérale (en option)

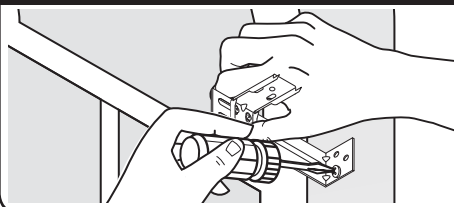

**Optional Extension Bracket**

Soporte de Extensión Opcional • Rallonge (en option)

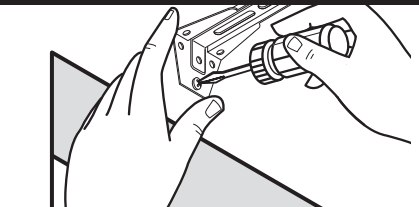

# 7

## Optional extension brackets: assemble brackets

Soportes de extensión opcionales: ensamble los soportes  
Rallonges en option : assembler les supports

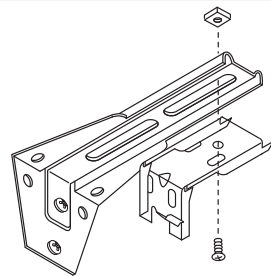

Attach headrail brackets to extension brackets using machine screws and nuts.

Conecte los soportes del cabezal a los soportes de extensión usando tornillos y tuercas.

Fixer les supports de boîtier aux rallonges à l'aide des vis et boulons de mécanique.

# 8

## Mount shade into brackets

Monte la cortina en los soportes  
Monter le store sur les supports

**Inside/Ceiling Mount**

Montaje de Techo/Interior • Pose intérieure/au plafond

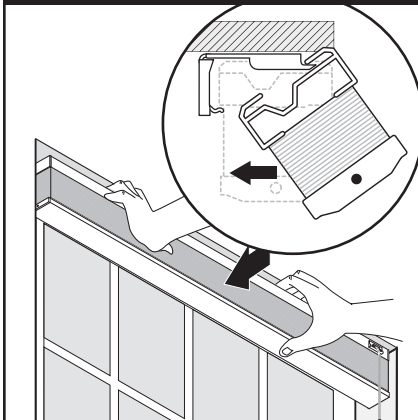

**Outside Mount**

Montaje Exterior • Pose extérieure

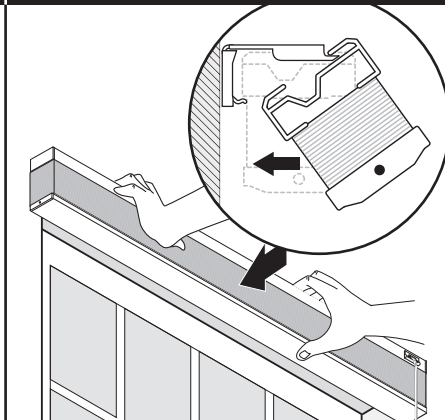

**Optional Side Mount**

Montaje Lateral Opcional • Pose latérale (en option)

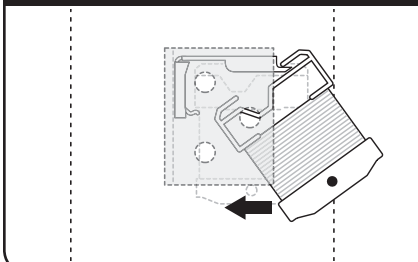

**Optional Extension Bracket**

Soporte de Extensión Opcional • Rallonge (en option)

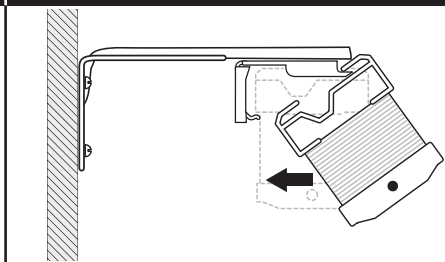

# 9

## Important shade operating information: cord cleats

Importante información para la operación de la cortina: sostenedores de cuerda  
Information importante relative à l'emploi du store : taquets de cordon

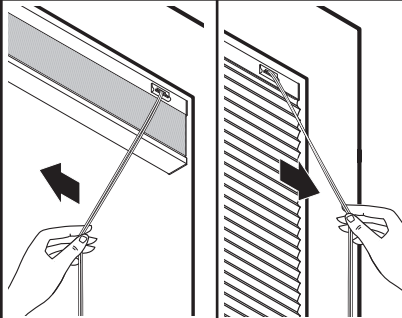

Pull the cords toward the center to lower shade to desired position. Pull toward the outside edge to lock the shade.

Jale las cuerdas hacia el centro para bajar la cortina hasta la posición más baja deseada. Jale hacia el extremo exterior para enlavar la cortina.

Tirer les cordons vers le centre pour baisser le store dans la position désirée la plus basse. Tirer vers l'extérieur pour bloquer le store.

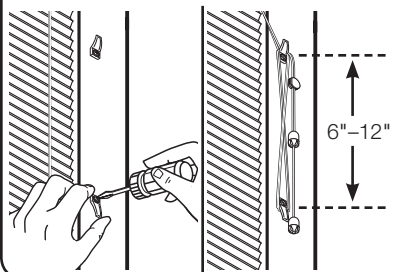

Optional: Install cord cleats and wrap cords in a figure eight to secure.

Opcional: Instale los sostenedores de la cuerda; amarre las cuerdas en la forma de un ocho para asegurarla.

En option : Installer les taquets du cordon ; enrrouler les cordons en 8 pour les arrimer.



## Shade length adjustment

Ajuste de la longitud de la cortina  
Réglage de la longueur du store

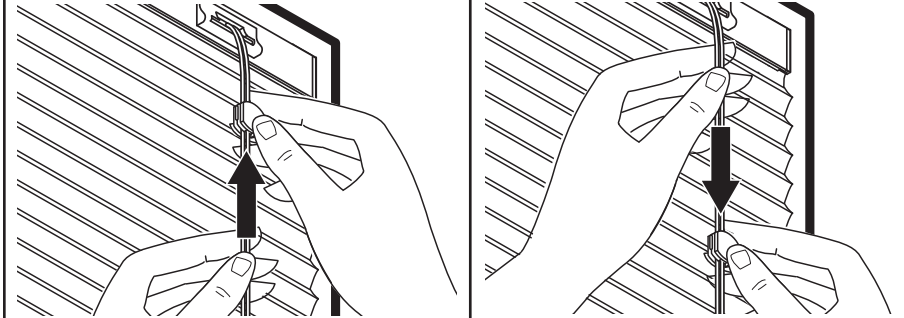

If Cellular Shade length adjustment is necessary, allow to hang for 24 hours at full extension. To adjust shade, firmly hold cords and slide snap tassel up to shorten or down to lengthen.

Si se necesita un ajuste de la longitud de la cortina celular, permita que cuelgue por 24 horas totalmente extendida. Para ajustar la cortina, sostenga firmemente las cuerdas y deslice las borlas para acortar o bajar para alargar.

Si un réglage de la longueur du store s'avère nécessaire, le laisser pendre en pleine extension pendant 24 heures. Pour régler le store, tenir les cordons fermement et faire glisser le gland pression vers le haut pour raccourcir ou vers le bas pour allonger.



## Optional: mount hold-down brackets

Opcional: monte los soportes para los sostenedores inferiores  
En option : installer les supports de retenue

**Inside/Ceiling Mount**  
Montaje de Techo/Interior • Pose intérieure/au plafond

**Outside Mount**  
Montaje Exterior • Pose extérieure

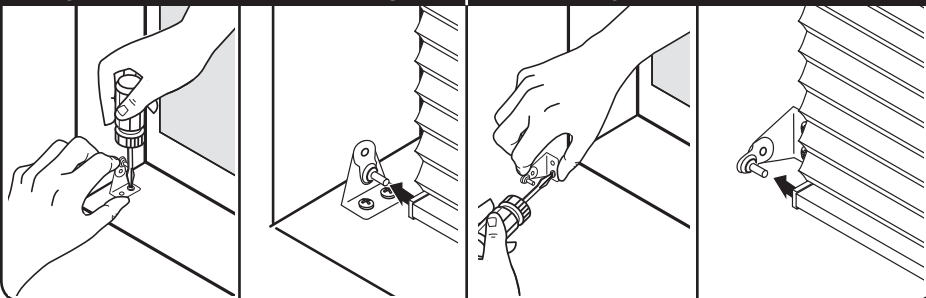

## Shade removal

Remoción de la Cortina  
Enlèvement du store

