

LEVOLOR®

Roman Shades Persianas romanas

INSTALLATION • OPERATION • CARE
INSTALACIÓN • FUNCIONAMIENTO • CUIDADO



Motorized Control Lift
Elevación con control motorizado

Getting Started

Window and Shade Terminology 3
 Product View 4
 Components Included 5
 Tools and Fasteners You May Need 6

Installation

Installation Overview 7
 Inside Mount (IM) 7–10
 Outside Mount (OM) 11–14
 Valance Installation 15

Operation

Remote Operation 16
 Battery Charging 16
 Removing the Shade 16

Additional Information and Support

Troubleshooting 17
 Cleaning Procedures 18
 Warranty 19
 Customer Service Support 19



WARNING: Keep all small parts, components and packaging away from children as they pose a potential choking hazard which may result in serious injury or death. Please reference all warning tags and labels in the instructions and on the shade.

Thank you for purchasing LEVOLOR® Roman Shades. With proper installation, operation, and care, your new roman shade will provide years of beauty and performance. Please thoroughly review this instruction booklet before beginning installation.

MOUNTING TYPES AND WINDOW TERMINOLOGY

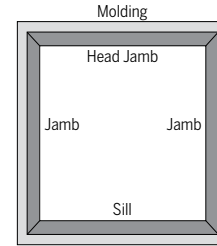

Window Components Terminology

- Collectively, the sill and jambs are called the “window casement” or “frame”.

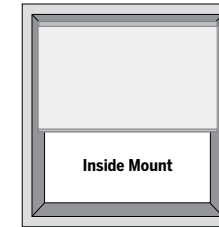

Inside Mount

- Shade fits within window opening.
- Great for windows with beautiful trim.

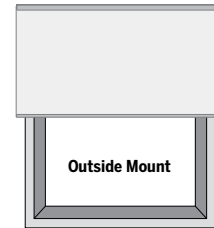

Outside Mount

- Shade mounts outside window opening.
- Increased light control and privacy.

Minimum Depth Requirements for Proper Shade Installation (inches)

Operating System	Minimum Mounting Depth	Minimum Depth for Fully Recessed / Flush Mount Headrail
Motorized	1¼"	2¼"

PRODUCT VIEW

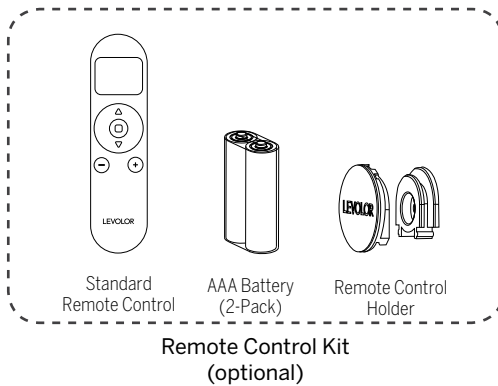
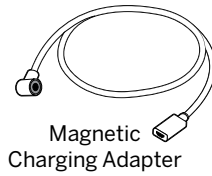
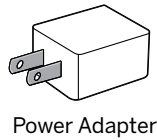
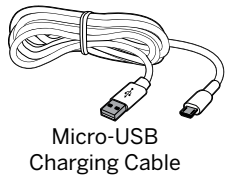
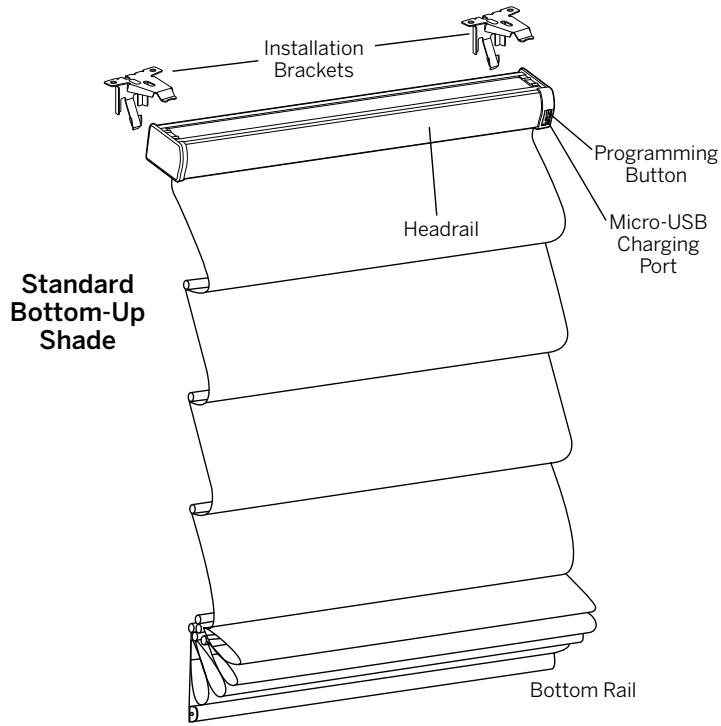

COMPONENTS INCLUDED

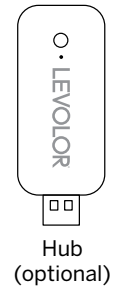
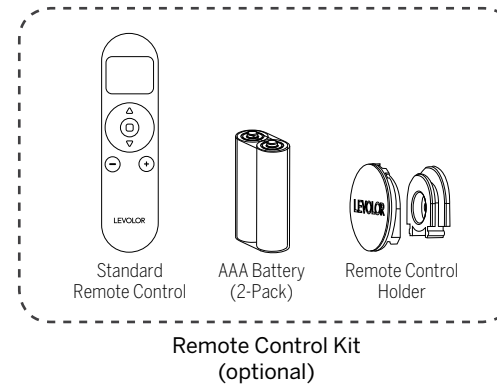
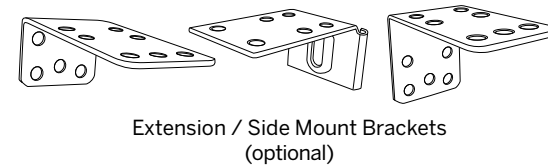
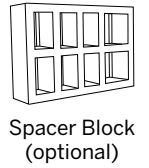
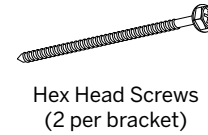
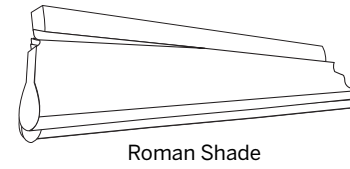

- Shade
- Mounting Brackets
- Installation Hardware
- Remote Control Kit
- Other accessories (optional)

Optional items will be included, if selected at time of shade order.

TOOLS AND FASTENERS YOU MAY NEED (not included)

The tools you will need for installing your shade will vary, depending on the installation surface, and mounting bracket type.

Tools typically used for installation include:

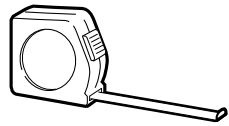

Metal Tape Measure

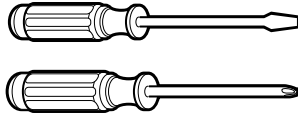

Screwdrivers
(both flat and Phillips head)



1/4" Nutdriver



Safety Glasses

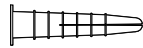

Drywall Anchors



Pencil

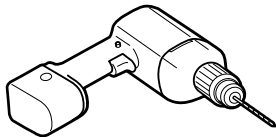

Drill with Bits
3/32" drill bit &
1/4" hex driver



Level

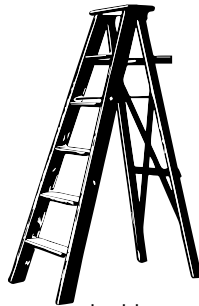

Ladder

Note: Longer screws may be needed with extension brackets and spacers, not shown.



CAUTION: Use drywall anchors (not provided) when mounting into drywall. Failure to properly anchor shade could cause shade to fall, possibly resulting in injury.

INSTALLATION OVERVIEW

- **IMPORTANT:** If bound, do not remove binding until the shade is installed in the window.
- Your order will include the correct number of installation brackets for your shade width, as shown in the table.

Shade Width	Brackets Required
Up to 38"	2
38" – 68"	3
68" – 82"	4
82" – 106"	5
106" – 130"	6
> 130"	7

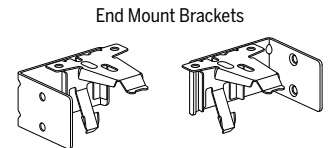
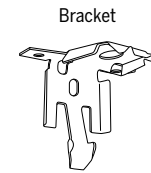

INSIDE MOUNT (IM) – BEFORE YOU BEGIN

PAIR SHADE BEFORE INSTALLING

REMOTE CONTROL

- Use the – and + buttons to select the channel to pair to.
- Press and hold the programming button on the window covering for about 2 seconds until the shade jogs once.
- In the next 10 seconds, press and hold the  on the remote until the shade jogs twice.

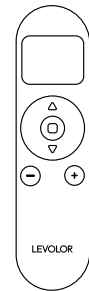

USING THE INMOTION APP

- If you purchased a hub, download the LEVOLOR InMotion™ app to get started.
- Shade can be directly paired to app, but it is recommended to pair to remote first.

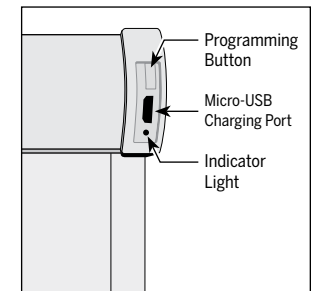

INSIDE MOUNT (IM)

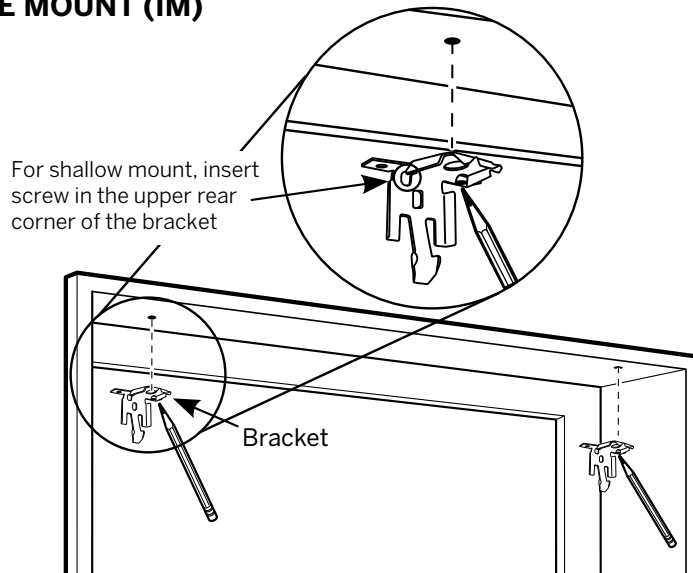

STEP 1: MARKING THE BRACKET LOCATIONS

- Mark 2" in from each jamb for bracket location. Mount into wood whenever possible.
 - If more than two installation brackets came with your order, space additional bracket(s) evenly between the two end brackets.

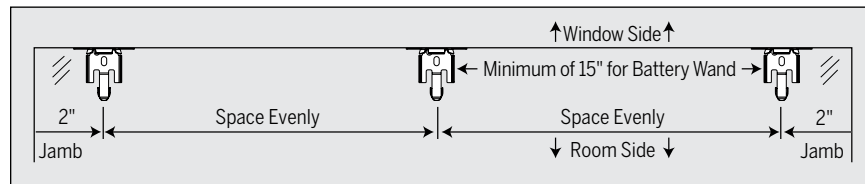

- Center the brackets on your marks, then mark each of the screw holes.
 - The minimum depth for installation brackets is 1¼".
 - The minimum depth for a fully recessed mount is 2¼".
 - Use the center screw hole when depth permits.
 - For shallow mounting depths, use the hole located in the upper rear corner of the bracket.



INSIDE MOUNT (IM)

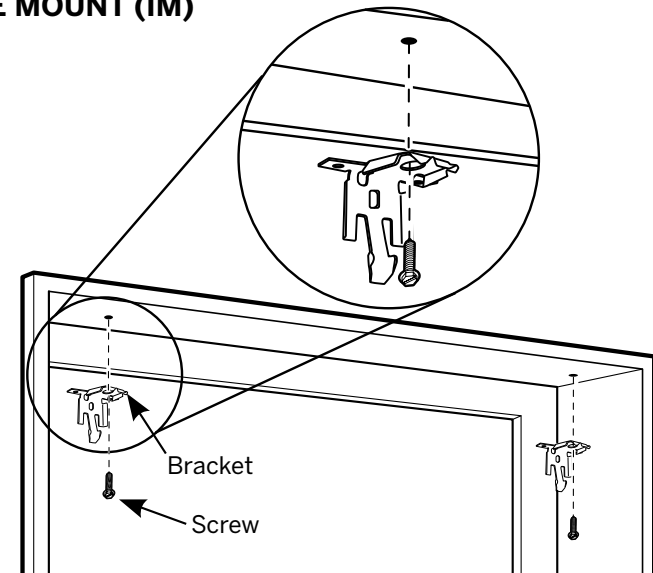

STEP 2: INSTALLING THE BRACKETS

- Drill the screw holes using a 3/32" drill bit (use drywall anchors to mount into drywall).
- Attach the installation brackets using the screws provided, 1 screw per bracket.
- Ensure all brackets are square with each other.

INSIDE MOUNT (IM)

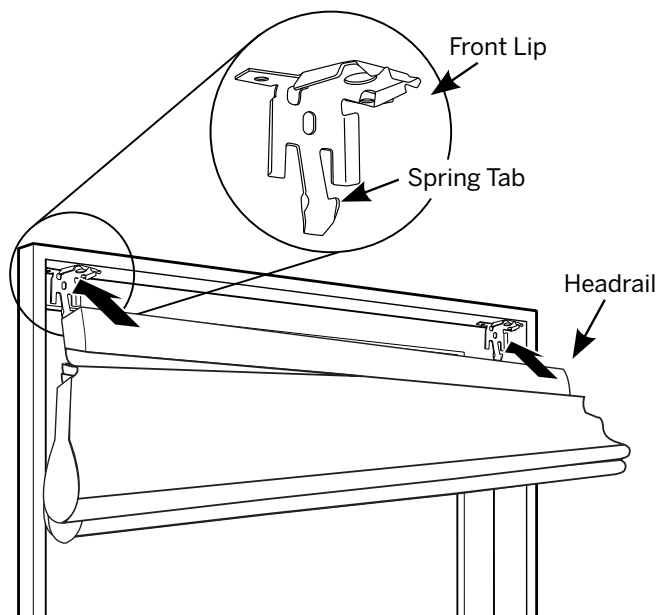

STEP 3: INSTALLING THE SHADE – MOUNTING THE HEADRAIL

- Fit the front channel on top of the headrail onto the front lip of installation brackets.
- Push the headrail up and back until it snaps into place.
- Check to ensure the headrail is securely in the brackets.
 - Check that the bottom of the headrail is snapped into the base of each bracket.
 - Check that the front lip of each bracket is in the front channel of the headrail.
 - If any brackets are not installed correctly, release the shade and reinstall. See “Removing the Shade (If Necessary)” on page 16.

The front of the bracket fits under the groove.

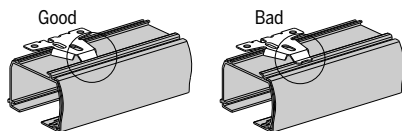
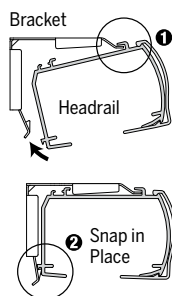

OUTSIDE MOUNT (OM) – BEFORE YOU BEGIN

PAIR SHADE BEFORE INSTALLING

REMOTE CONTROL

- Use the – and + buttons to select the channel to pair to.
- Press and hold the programming button on the window covering for about 2 seconds until the shade jogs once.
- In the next 10 seconds, press and hold the  on the remote until the shade jogs twice.

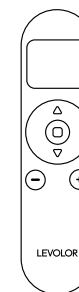

USING THE INMOTION APP

- If you purchased a hub, download the LEVOLOR InMotion™ app to get started.
- Shade can be directly paired to app, but it is recommended to pair to remote first.

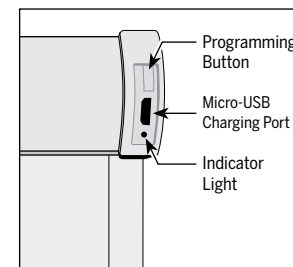

OUTSIDE MOUNT (OM)

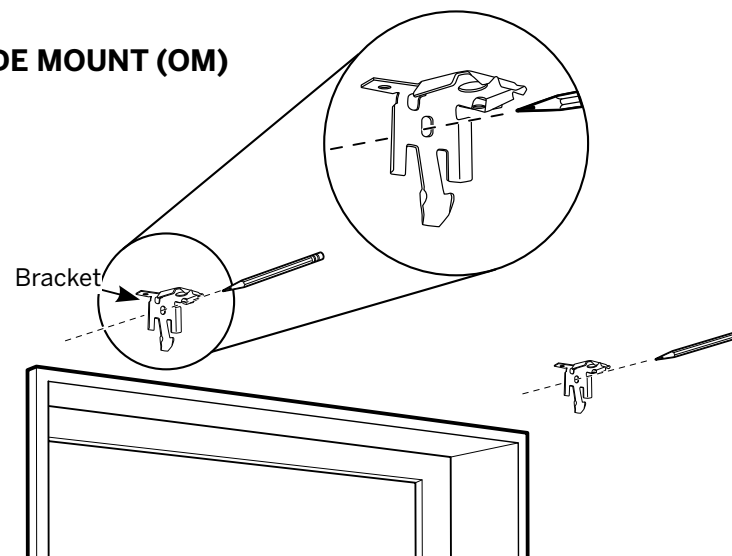

STEP 1: MARKING THE BRACKET LOCATIONS

NOTE: The rear of the brackets must be flush against a flat mounting surface. Do NOT mount brackets on curved molding.

- Center the headrail over the window opening at the desired height.

OUTSIDE MOUNT (OM)

STEP 1: MARKING THE BRACKET LOCATIONS, CONT.

- Use a pencil to lightly mark each end of the headrail.
 - Alternatively, measure the width of the headrail and use that width to mark the headrail end points over the window opening.
- Mark approximately 1–2" in from each end of headrail for the installation bracket locations.
 - Allow a minimum of ¼ in. between the bottom of the installation bracket and the top of the window molding.
- With a pencil, mark the installation brackets or extension bracket screw locations through the larger, oblong rear holes of the bracket, 1 screw per bracket.
- Use a level to ensure all brackets are aligned.
- If more than two installation brackets come with your order, space additional bracket(s) evenly between the two end brackets, no more than 30" apart, mark drill hole locations.

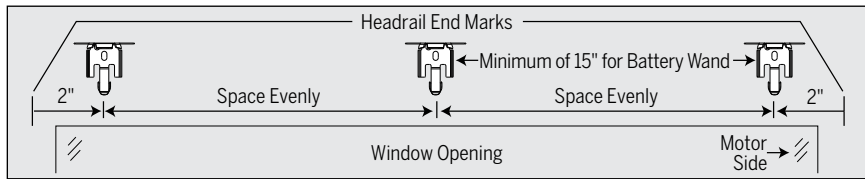

- Center the brackets on your marks, then mark each of the screw holes.
 - A minimum of 1 ¼" flat vertical surface is required to mount the brackets.
 - The top of the installation brackets or extension brackets should be at the desired shade height. The brackets should be level and aligned.
 - When using extension brackets, mark two screw holes per bracket.

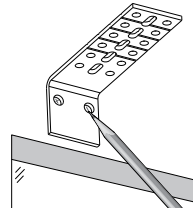

CAUTION: The rear of the brackets must be flush against a flat mounting surface. Do not mount brackets on curved molding.

OUTSIDE MOUNT (OM)

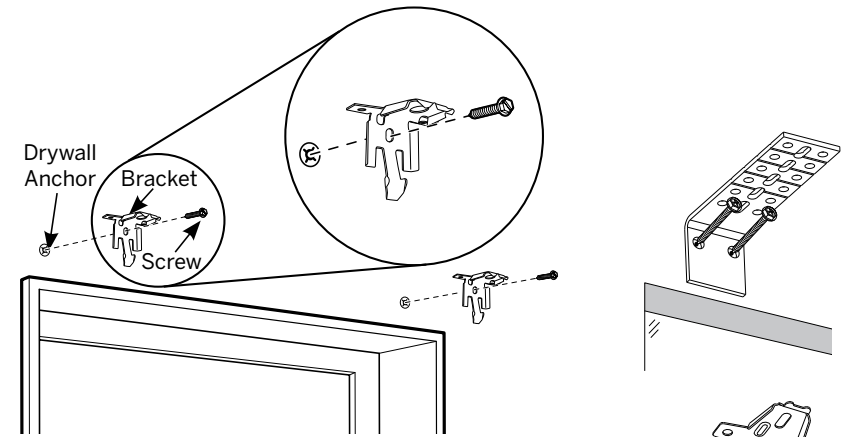

STEP 2: INSTALLING THE BRACKETS

NOTE: Use drywall anchors when mounting into drywall.

- Drill the screw holes using a 3/32" drill bit.
- Attach the installation or extension brackets using the screws provided.
 - **IMPORTANT:** The front edges of the installation brackets must be level and aligned to each other.
- If using spacer blocks for added clearance, the spacer blocks and shims may be stacked.
 - A maximum of 1 ½" of added clearance using spacer blocks and shims is recommended.
- Attach the spacer blocks and installation brackets to a flat vertical mounting surface with #6 mounting screws long enough for a secure installation.
 - The top of the spacer blocks should be at the desired shade height.
 - If using extension brackets, attach an installation bracket to the underside of each extension bracket using the provided screws and speed nuts.

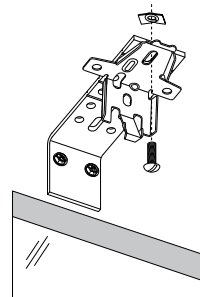
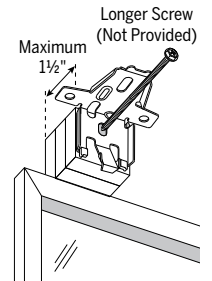
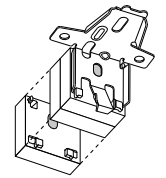
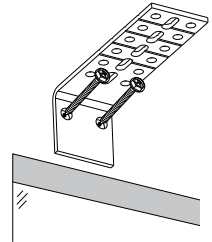

OUTSIDE MOUNT (OM)

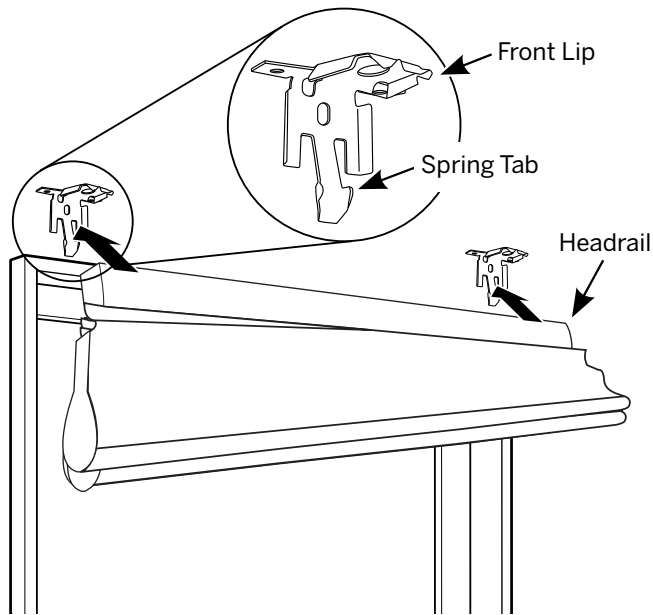

STEP 3: INSTALLING THE SHADE—MOUNTING THE HEADRAIL

- Fit the front channel on top of the headrail onto the front lip of installation brackets.
- Push the headrail up and back until it snaps into place.
- Check to ensure the headrail is securely in the brackets.
 - Check that the bottom of the headrail is snapped into the base of each bracket.
 - Check that the front lip of each bracket is in the front channel of the headrail.
 - If any brackets are not installed correctly, release the shade and reinstall. See “Removing the Shade (If Necessary)” on page 16.

The front of the bracket fits under the groove.

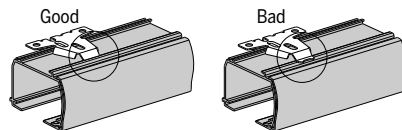
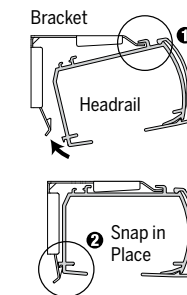

INSTALL VALANCE

IMPORTANT: Pair remote prior to installing the valance.

- Hook the top of the valance over the top lip of the headrail.
- Carefully press the valance down and back against the headrail until the valance clips into place.

ATTACH VALANCE RETURNS

(Outside mount only)

- Fold the valance returns around the end of the headrail and firmly press into place so that the hook-and-loop strips engage.

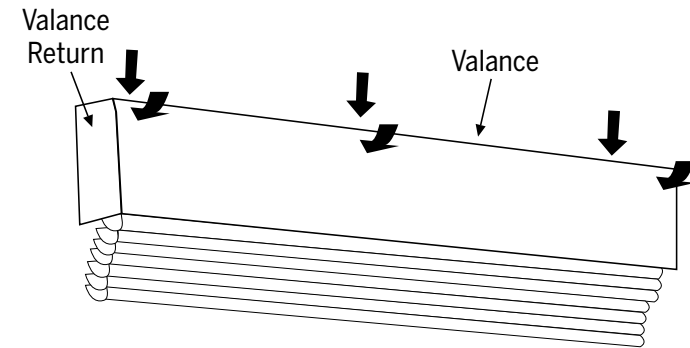

REMOTE OPERATION

- Scan for remote guide.



BATTERY CHARGING

- Rechargeable battery is integrated into shade headrail.
- For standard charging, remove the magnetic charging insert from the headrail. Use the micro-USB charging cable and power adapter to charge shade.
- For easier access to the charging port, a removable magnetic charging adapter has been installed during production. Attach the magnetic charging adapter to the micro-USB charging cable and power adapter before connecting to headrail to charge.
- Indicator light battery status:
 - Low (red flash)
 - Charging (green flash)
 - Charged (green solid)
- It is recommended to fully charge shade prior to first use.

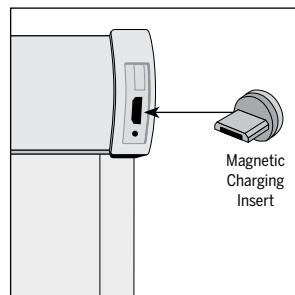
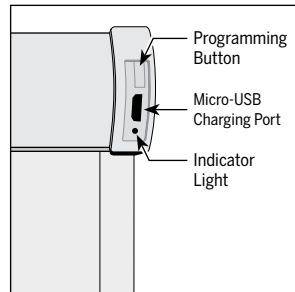

REMOVING THE SHADE (IF NECESSARY)

- Lower the shade approximately 4".
- While holding the headrail, push back on the bottom tab of the installation bracket to release the bottom edge of the headrail.
- After releasing the bottom edge, roll the back of the headrail down and out from the bracket.

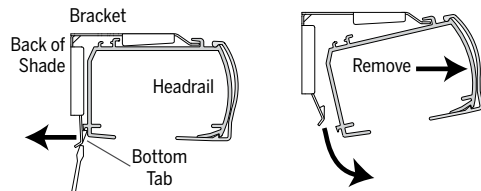

TROUBLESHOOTING

If your shade is not operating correctly:

- First review the guide that came with your control device.
- Refer to the following troubleshooting procedures for specific solutions for your shade.

If questions remain, please contact LEVOLOR Customer Service at 1-800-LEVOLOR or 1-800-538-6567.

Problem	The shade will not fit into the installation brackets.
Solution	<p>Check that the installation brackets are level and aligned. Adjust and/or shim to level, if necessary.</p> <p>Be sure the heads of the mounting screws are flush against the installation bracket.</p> <p>Make sure that the shade fabric is not caught between the installation bracket and the headrail.</p> <p>Check that the headrail is completely inserted into the installation brackets.</p>
Problem	The shade raises or lowers unevenly or the bottom rail is uneven when fully raised.
Solution	<p>Lower the shade completely to allow it to "self-correct" skewing.</p> <p>Check that the headrail and installation brackets are level and aligned. Shim the installation brackets to level the headrail, if necessary.</p> <p>Adjust roman bar clips. Lower the shade completely and locate the cord route in the top of the headrail behind the shade. On the back of the shade, adjust any roman bar clips by hand that are out of vertical alignment with the cord location in the headrail.</p>

CLEANING PROCEDURES

A brush-type vacuum attachment or feather duster should be used for cleaning. If your shade should become stained, you may clean it by dabbing the spot with a sponge dampened with lukewarm water. Do not immerse shade in water. Avoid contact with window cleaning products as these may discolor your shade. Ultrasonic cleaning is not recommended or covered by our warranty. Improper cleaning may damage the shade and void warranty.



DUSTING

Use a feather duster for regular cleaning.



FORCED AIR

Blow away dirt and debris using clean compressed air.



PROFESSIONAL INJECTION/EXTRACTION CLEANING

Call local on-site blind/shade cleaner that injects a cleaning solution into the fabric and extracts the dirty solution at the same time. The service is typically performed at home so you do not need to remove your window treatments.



VACUUMING

Use a low suction vacuum with a brush-type cleaner attachment; stroke lightly over the shade to clean.



SPOT-CLEANING/STAIN REMOVAL AT HOME

Use warm water and a mild soap, like Woolite® or Scotchgard®, if needed. Do not immerse shade in water.

Additional Notes

- Once mounted, leave the shade in the lowered position for 48 hours to release any wrinkles in the fabric.
- Shades made from patterned fabrics may differ slightly in the location of the pattern from shade to shade. This is due to normal variation in the roll from which the fabric is cut for the shade.
- With time, soft folds may settle or flatten. Shades that are raised regularly will be less subject to settling and will maintain a more relaxed appearance.

WARRANTY

For complete warranty information visit LEVOLOR.com or call Customer Service at 1-800-LEVOLOR or 1-800-538-6567.

CONTACTING US

To contact LEVOLOR Customer Service regarding any questions or concerns you may have about your new shades, you may reach us at 1-800-LEVOLOR (9:00 am – 6:00 pm EST)

www.LEVOLOR.com

ADDITIONAL PARTS AND SERVICES

Additional or replacement parts can be ordered, or shades can be repaired or restrung through our repair center. Please contact LEVOLOR customer service through www.LEVOLOR.com for a return authorization number.

LEVOLOR®

Persianas natural

INSTALACIÓN • FUNCIONAMIENTO • CUIDADO



Elevación con control motorizado

Terminología de ventanas y persianas

Terminología de ventanas y persianas.....23
 Vista del producto24
 Componentes incluidos25
 Herramientas y elementos de fijación que puede necesitar26

Instalación

Descripción general de la instalación.....27
 Montaje interior (MI) 27-30
 Montaje exterior (ME) 31-34
 Instalación la cenefa.....35

Funcionamiento

Funcionamiento remoto36
 Carga de la batería36
 Cómo quitar las cortinas.....36

Información adicional y asistencia

Solución de problemas37
 Procedimientos de limpieza38
 Garantía39
 Servicio de atención al cliente39

ADVERTENCIA: Mantenga todas las piezas pequeñas, los componentes y los empaques fuera del alcance de los niños, ya que representan un peligro potencial de asfixia que puede provocar lesiones graves o la muerte. Consulte todos los rótulos y las etiquetas de advertencia en las instrucciones y en la pantalla.

Gracias por comprar las persianas de fibras naturales LEVOLOR®. Con una colocación, manejo y cuidado adecuados, su nueva persiana de fibras naturales le brindará decoración y funcionalidad por muchos años. Revise atentamente este folleto de instrucciones antes de comenzar la colocación.

TIPOS DE MONTAJE Y TERMINOLOGÍA DE VENTANAS

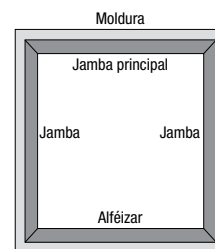

Terminología de los componentes de una ventana

- En su conjunto, el umbral y las jambas se denominan el "marco".

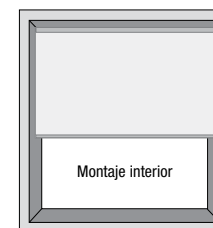

Montaje interior

- La persiana se ajusta en la abertura de la ventana.
- Ideal para ventanas con molduras elegantes.



Montaje exterior

- La persiana se coloca por fuera de la abertura de la ventana.
- Mayor control de la luz y la privacidad.

Profundidad mínima requerida para una colocación correcta de la persiana (en pulgadas)		
Sistema de funcionamiento	Profundidad mínima de colocación	Profundidad mínima para una colocación al ras o una colocación totalmente empotrada del riel superior
Motorizada	1¼"	2¼"

VISTA DEL PRODUCTO

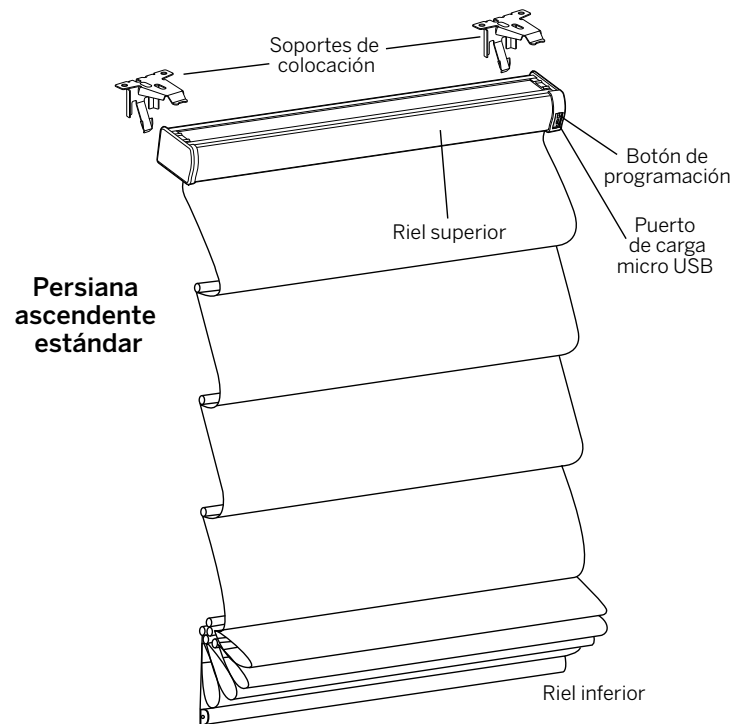

Persiana ascendente estándar

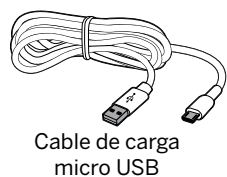

Cable de carga micro USB

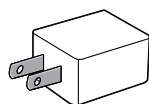

Adaptador de alimentación

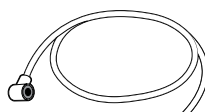

Adaptador de carga magnética

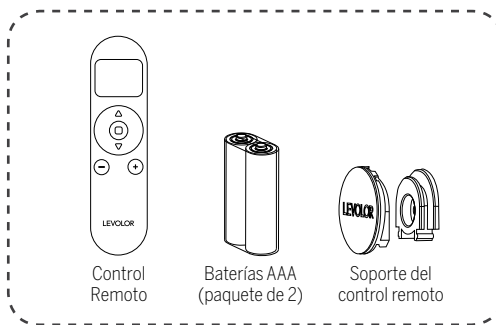

Kit del control remoto (opcional)



Concentrador (opcional)

COMPONENTES INCLUIDOS

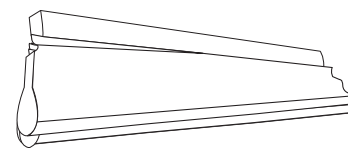

Persiana romana



Tornillos de cabeza hexagonal (2 por soporte)



Tornillo de cabeza plana n.º 6 para usar en instalaciones finales (incluidos)



Tuerca de bloqueo rápido y tornillo (se incluyen dos con cada soporte de extensión)

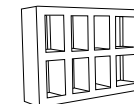

Bloque espaciador (opcionales)

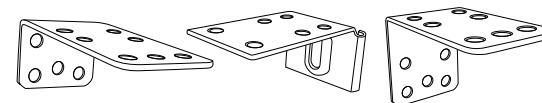

Soportes de instalación lateral/de extensión (opcionales)

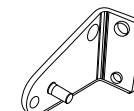

Soporte de sujeción (opcionales)

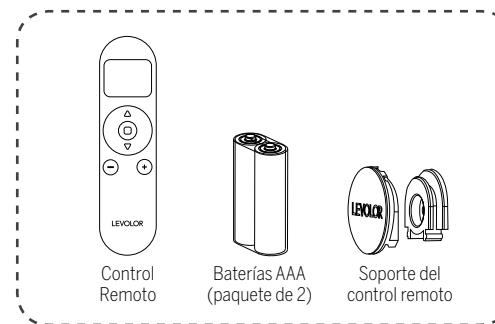

Kit del control remoto (opcional)



Concentrador (opcional)

- Cortina
- Soportes de montaje
- Materiales de instalación
- Equipo del control remoto
- Otros accesorios (opcional)

Se incluirán los elementos opcionales si se seleccionaron en el momento de realizar la compra de la cortina.

HERRAMIENTAS Y SUJETADORES QUE PUEDE NECESITAR (no incluidos)

Las herramientas que necesitará para instalar la cortina variarán en función de la superficie y el tipo de soporte de instalación.

Entre las herramientas que habitualmente se emplean para la instalación, se incluyen las siguientes:

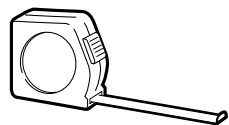

Cinta métrica metálica

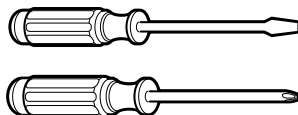

Destornilladores (tanto de punta plana como tipo Phillips)



Llave de tuerca de 1/4"



Gafas de seguridad

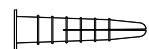

Taquetes para paneles de yeso



Lápiz

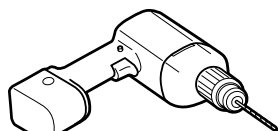

Taladro con brocas
Broca de 3/32"
Destornillador hexagonal de 1/4"



Nivelador

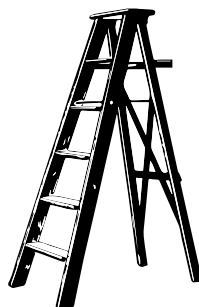

Escalera

NOTA: Podrían necesitarse tornillos más largos con soportes de extensión y separadores. No se muestran en la imagen.



PRECAUCIÓN: Utilice taquetes para paneles de yeso cuando la instalación se haga sobre un panel de ese material. (No suministrados). Si coloca la cortina de manera incorrecta, podría ocasionar que se caiga y podría provocar una lesión.

DESCRIPCIÓN GENERAL DE LA INSTALACIÓN

- **IMPORTANTE:** Si la persiana está atada, no la suelte hasta que esté colocada en la ventana.
- Su compra incluirá la cantidad correcta de soportes de instalación para el ancho de la cortina, tal como se muestra en la siguiente tabla.

Ancho de la cortina	Se requieren soportes
Hasta 38"	2
38" - 68"	3
68" - 82"	4
82" - 106"	5
106" - 130"	6
> 130"	7

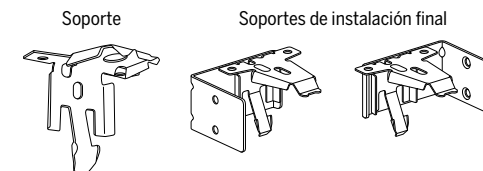

MONTAJE INTERIOR (MI) – ANTES DE COMENZAR

EMPAREJE LA PERSIANA ANTES DE INSTALAR

CONTROL REMOTO

- Utilice los botones - y + para seleccionar el canal para emparejar.
- Mantenga presionado el botón de programación en la decoración de ventanas durante aproximadamente 2 segundos hasta que la persiana se mueva una vez.
- En los próximos 10 segundos, mantenga presionado en el control remoto hasta que la persiana se mueva dos veces.

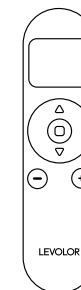

USO DE LA APLICACIÓN INMOTION

- Si compró un concentrador, descargue la aplicación LEVOLOR InMotion™ para comenzar.
- La persiana puede emparejarse directamente con la aplicación, pero se recomienda emparejar primero con el control remoto.

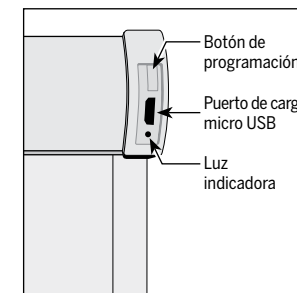

MONTAJE INTERIOR (MI)

Para colocaciones de poca profundidad, inserte el tornillo en la esquina superior trasera del soporte.

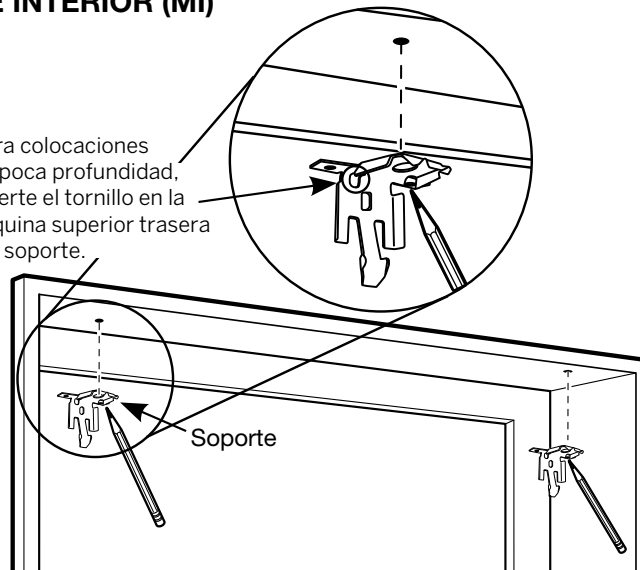

PASO1: MARCAR LA UBICACIÓN DE LOS SOPORTES

- Marque 2" en cada jamba para ubicar el soporte. Siempre que sea posible, monte en madera.
 - Si en su compra se incluyen más de dos soportes de colocación, ubique los soportes adicionales espaciándolos de manera uniforme entre los dos soportes de los extremos.

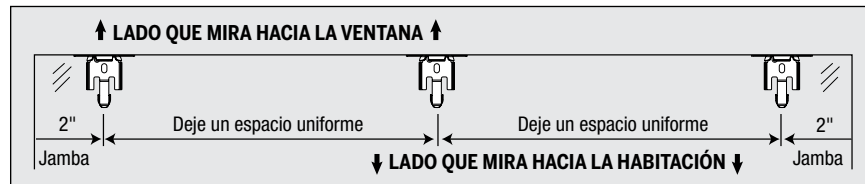

- Coloque los soportes en el centro de las marcas que hizo y, luego marque cada orificio para los tornillos.
 - La profundidad mínima para la instalación de los soportes es de 3,17 cm.
 - La profundidad mínima para un montaje totalmente empotrado es de 5,71 cm.
 - Use el centro del orificio del tornillo cuando la profundidad lo permita.
 - Para colocaciones de poca profundidad, use el orificio ubicado en la esquina superior trasera del soporte.



MONTAJE INTERIOR (MI)

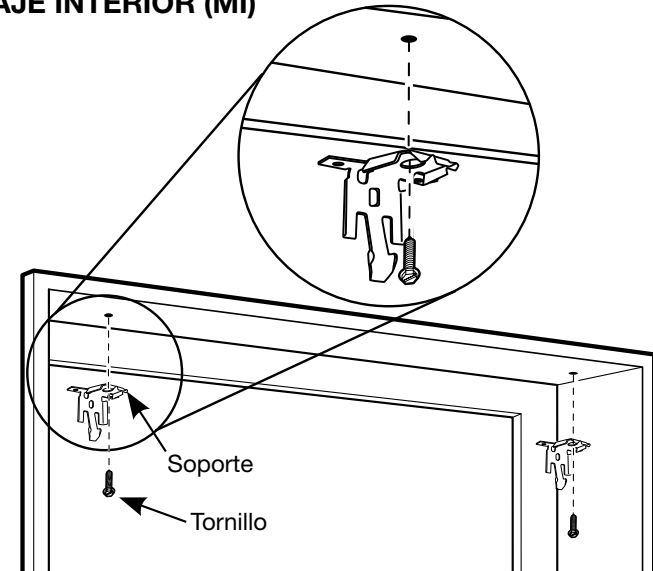

PASO2: COLOCAR LOS SOPORTES

- Perfore los orificios para los tornillos con una broca de $\frac{3}{32}$ " (para realizar la colocación sobre paneles de yeso, use los taquetes adecuados para ese material).
- Fije los soportes de colocación con los tornillos suministrados. Se utiliza 1 tornillo por soporte.
- Asegúrese de que todos los soportes estén alineados entre sí.

MONTAJE INTERIOR (MI)

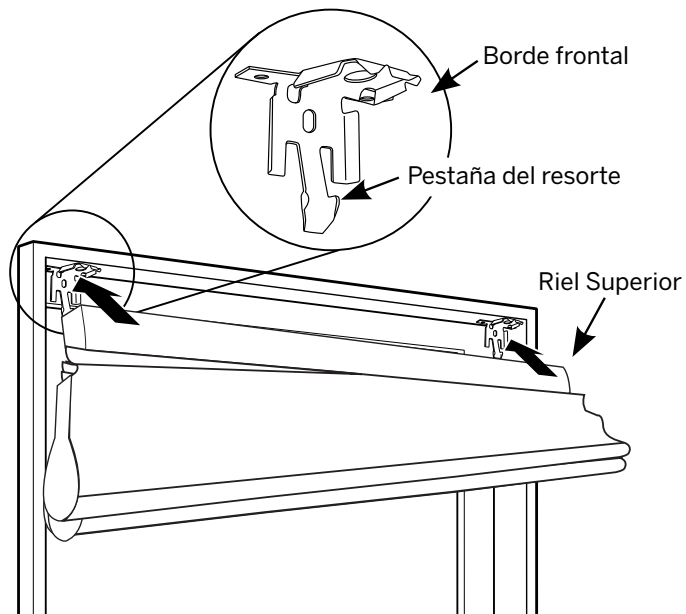

PASO3: COLOCAR LA PERSIANA Y EL RIEL SUPERIOR

- Ajuste el canal frontal del riel superior en el borde frontal de los soportes de colocación.
- Presione el riel superior hacia arriba y hacia abajo hasta que encaje en el lugar correcto.
- Verifique que el riel superior haya quedado bien ajustado en los soportes.
 - Verifique que la parte inferior del riel superior calce perfectamente en la base de cada soporte.
 - Verifique que el borde frontal de cada soporte esté en el canal frontal del riel superior.
 - Si algún soporte no se colocó correctamente, saque la persiana y vuelva a colocarla. Consulte la sección "Cómo sacar las persianas (si es necesario)" en la página 36.

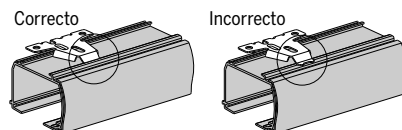
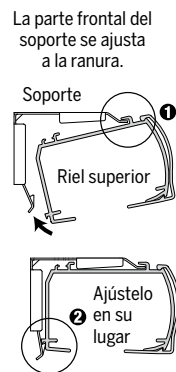

MONTAJE EXTERIOR (ME) – ANTES DE COMENZAR

EMPAJE LA PERSIANA ANTES DE INSTALAR

CONTROL REMOTO

- Utilice los botones – y + para seleccionar el canal para emparejar.
- Mantenga presionado el botón de programación en la decoración de ventanas durante aproximadamente 2 segundos hasta que la persiana se mueva una vez.
- En los próximos 10 segundos, mantenga presionado  en el control remoto hasta que la persiana se mueva dos veces.

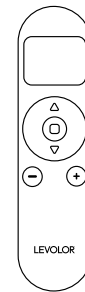

USO DE LA APLICACIÓN INMOTION

- Si compró un concentrador, descargue la aplicación LEVOLOR InMotion™ para comenzar.
- La persiana puede emparejarse directamente con la aplicación, pero se recomienda emparejar primero con el control remoto.

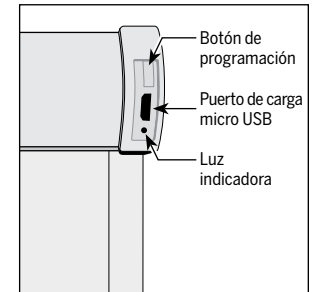

MONTAJE EXTERIOR (ME)

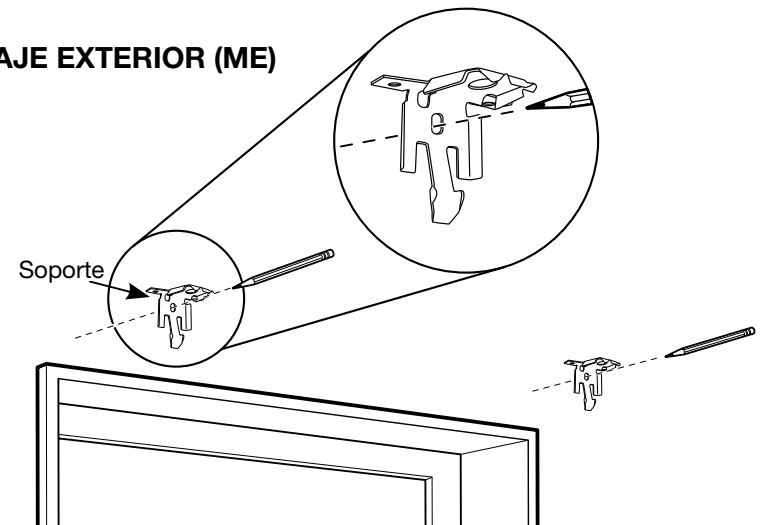

PASO1: MARCAR LA UBICACIÓN DE LOS SOPORTES

NOTA: La parte posterior de los soportes debe estar alineada con una superficie de montaje plana. NO coloque los soportes en molduras curvas.

- Centre el riel superior sobre la abertura de la ventana a la altura deseada.

MONTAJE EXTERIOR (ME)

PASO 1: MARCAR LA UBICACIÓN DE LOS SOPORTES

- Use un lápiz para marcar ligeramente cada extremo del riel superior.
 - De manera alternativa, mida el ancho del riel superior y use ese ancho para marcar los puntos finales de este sobre la abertura de la ventana.

Marque entre 1 y 2" desde cada extremo del riel superior para las posiciones del soporte de colocación.

- Deje un mínimo de 1/4 pulgadas entre la parte inferior del soporte de colocación y la parte superior de la moldura de la ventana.
- Marque con un lápiz las ubicaciones de los tornillos del soporte de colocación o extensión a través de los orificios posteriores rectangulares del soporte más grandes. Use 1 tornillo por soporte.
- Use un nivel para asegurarse de que todos los soportes están alineados.
- Si en su pedido hay más de dos soportes de colocación, coloque los soportes adicionales de manera uniforme entre los dos soportes de los extremos a no más de 30" de distancia, y luego marque las ubicaciones de los orificios.

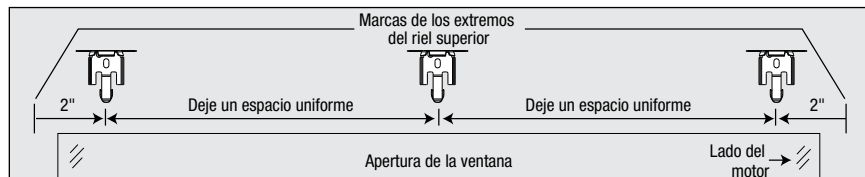

- Coloque los soportes en el centro de las marcas que hizo y, luego marque cada orificio para los tornillos.

- Se requiere una superficie vertical plana de 1 1/4" como mínimo para colocar los soportes.
- La parte superior de los soportes de colocación o los soportes de extensión debe colocarse a la altura deseada para la persiana. Los soportes deben estar nivelados y alineados.
- Cuando use los soportes de extensión, marque dos orificios para los tornillos por soporte.

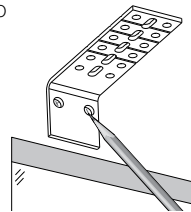

PRECAUCIÓN: La parte posterior de los soportes debe estar alineada con una superficie de montaje plana. NO coloque los soportes en molduras curvas.

MONTAJE EXTERIOR (ME)

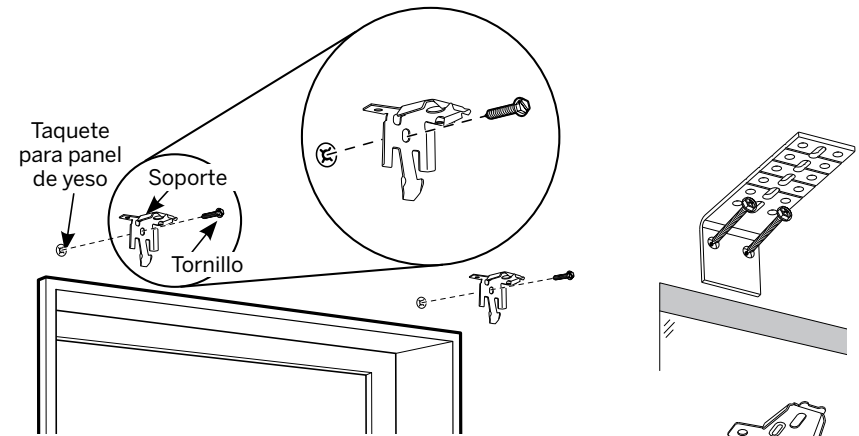

PASO 2: INSTALAR LOS SOPORTES

NOTA: Use las anclas de expansión para panel de yeso cuando instale en el panel de yeso.

- Perfore los orificios para los tornillos con una broca de 3/32".
- Fije los soportes de instalación o de extensión con los tornillos suministrados.

IMPORTANTE: Los bordes frontales de los soportes de instalación deben estar nivelados y alineados entre sí.

- Si utiliza bloques espaciadores para lograr una mayor altura, los bloques espaciadores y las cuñas pueden estar apilados.
 - Se recomienda un máximo de 1 1/2" de altura adicional con bloques espaciadores y cuñas.
- Coloque los bloques espaciadores y los soportes de instalación en una superficie de instalación plana con tornillos de montaje n.º 6 lo suficientemente largos como para sujetar la instalación.
 - La parte superior de los bloques espaciadores deben colocarse a la altura deseada para la cortina.
 - Si utiliza soportes de extensión, coloque un soporte de instalación en la parte inferior de cada soporte de extensión con los tornillos y las tuercas de bloqueo rápido.

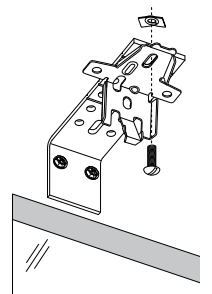
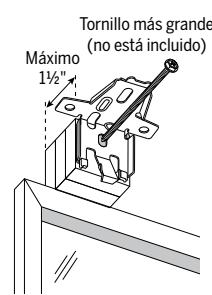
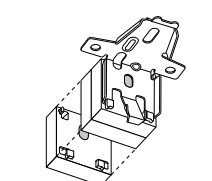
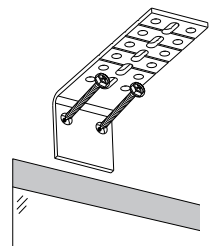

MONTAJE EXTERIOR (ME)

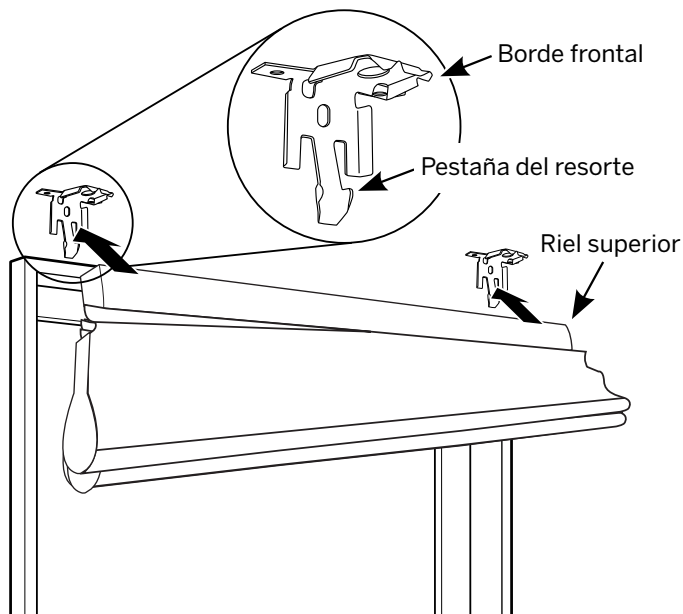

PASO 3: COLOCAR LA PERSIANA Y EL RIEL SUPERIOR

- Ajuste el canal frontal del riel superior en el borde frontal de los soportes de colocación.
- Presione el riel superior hacia arriba y hacia abajo hasta que encaje en el lugar correcto.
- Verifique que el riel superior haya quedado bien ajustado en los soportes.
 - Verifique que la parte inferior del riel superior calce perfectamente en la base de cada soporte.
 - Verifique que el borde frontal de cada soporte esté en el canal frontal del riel superior.
 - Si algún soporte no se colocó correctamente, saque la persiana y vuelva a colocarla. Consulte la sección “Cómo sacar las persianas (si es necesario)” en la página 36.

La parte frontal del soporte se ajusta a la ranura.

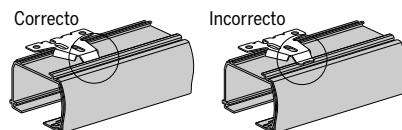
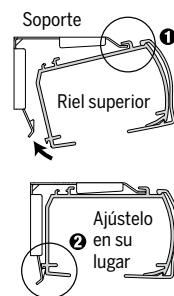

COLOQUE LA CENEFA

IMPORTANTE: empareje el control remoto antes de instalar la cenefa.

- Enganche la parte superior de la cenefa sobre el borde superior del riel superior.
- Presione cuidadosamente la cenefa hacia abajo y hacia atrás contra el riel superior hasta que la cenefa se fije en su lugar.

FIJAR LOS RECODOS DE LA CENEFA (Solo para montaje exterior)

- Doble los recodos de la cenefa alrededor del extremo del riel superior y presione firmemente en su lugar para que las tiras de velcro se unan.

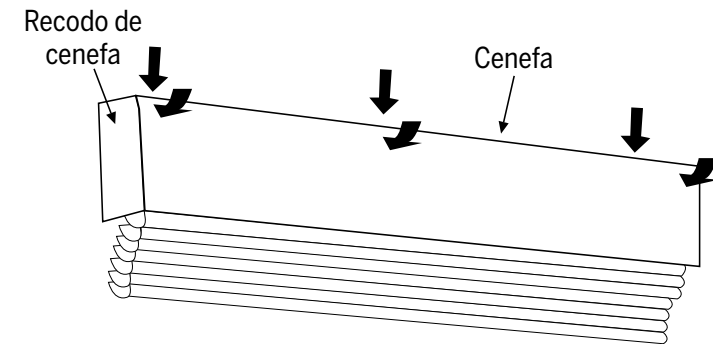

FONCTIONNEMENT DE LA TÉLÉCOMMANDE

- Balayez le code pour le guide de la télécommande.



BATTERY CHARGING

- La pile rechargeable est intégrée au caisson du store.
- Para la carga estándar, retire el inserto de carga magnético del riel superior. Use el cable de carga microUSB y el adaptador de alimentación para cargar la persiana.
- Para facilitar el acceso al puerto de carga, se instaló un adaptador de carga magnético extraíble durante la producción. Conecte el adaptador de carga magnético al cable de carga microUSB y al adaptador de alimentación antes de conectarlo al riel superior para cargar.
- Voyant lumineux de l'état de la pile:
 - Faible (clignotement rouge)
 - En cours de chargement (clignotement vert)
 - Chargée (vert fixe)
- Il est recommandé de charger complètement le store avant la première utilisation.

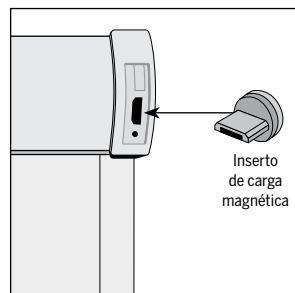
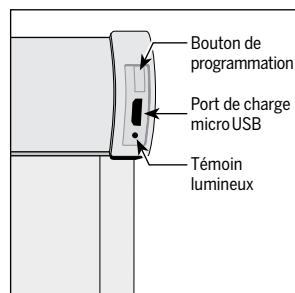

CÓMO SACAR LAS PERSIANAS (SI ES NECESARIO)

- Baje la persiana aproximadamente 4".
- Mientras sujeta el riel superior, tire hacia atrás la pestaña inferior del soporte de colocación para quitar el borde inferior del riel superior.
- Después de quitar el borde inferior, gire la parte trasera del riel superior hacia abajo y quítela del soporte.

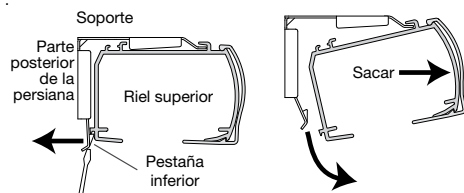

Solución de problemas

Si la persiana no funciona correctamente:

- En primer lugar, consulte la guía que viene con el dispositivo de control.
- Consulte los siguientes procedimientos para encontrar una solución específica a los problemas que tenga con la persiana.

Si aún tiene preguntas, comuníquese con el Servicio de Atención al Cliente de LEVOLOR al 1-800-LEVOLOR o al 1-800-538-6567.

Problema	La persiana no cabe en los soportes de colocación.
Solución	<p>Controle que los soportes de colocación estén nivelados y alineados. Ajuste o coloque una cuña para nivelar los soportes si es necesario.</p> <p>Asegúrese de que las cabezas de los tornillos de montaje estén al ras del soporte de colocación.</p> <p>Asegúrese de que la tela de la persiana no esté apretada entre el soporte de colocación y el riel superior.</p> <p>Verifique que el riel superior esté completamente adentro de los soportes de colocación.</p>
Problema	La persiana se levanta o se baja de manera despareja o el riel inferior está desnivelado cuando la persiana está completamente levantada.
Solución	<p>Baje la persiana por completo para corregir la parte despareja.</p> <p>Controle que el riel superior y los soportes de colocación estén nivelados y alineados. Coloque una cuña en los soportes de colocación para nivelar el riel superior, si es necesario.</p> <p>Ajuste los sujetadores de la barra romana. Baje completamente la persiana y localice el recorrido del cable en la parte superior del riel superior detrás de la persiana. En la parte posterior de la persiana, ajuste a mano los sujetadores de la barra romana que no estén alineados verticalmente con la ubicación del cable en el riel superior.</p>

PROCEDIMIENTOS DE LIMPIEZA

Utilice una aspiradora con un cepillo tipo brocha o un plumero para limpiar la persiana. Si la persiana se mancha, puede limpiar la zona frotando con una esponja humedecida en agua tibia. No sumerja la persiana en agua. Evite el contacto con productos de limpieza para ventanas, ya que podrían desteñir la persiana. No se recomienda la limpieza ultrasónica y tampoco está cubierta por la garantía. La limpieza inadecuada puede dañar la persiana y anular la garantía.



LIMPIEZA DEL POLVO

Use un plumero para una limpieza periódica.



AIRE FORZADO

Elimine los restos y la suciedad mediante aire comprimido limpio.



LIMPIEZA PROFESIONAL POR INYECCIÓN/EXTRACCIÓN

Llame a un limpiador de persianas a domicilio que inyecte una solución limpiadora sobre la tela de la persiana y extraiga la solución sucia al mismo tiempo. El servicio se brinda generalmente a domicilio, por lo cual no necesita desmontar los accesorios de la ventana.



LIMPIAR CON ASPIRADORA

Utilice una aspiradora de succión baja, con un cepillo tipo brocha y páselo suavemente por la persiana para limpiarla.



LIMPIEZA O ELIMINACIÓN DE MANCHAS EN EL HOGAR

Utilice agua caliente y un jabón suave, por ejemplo, Woolite® o Scotchgard®, si fuese necesario. No sumerja la persiana en agua.

Avisos adicionales

- Una vez colocada, deje la persiana extendida durante 48 horas para eliminar las arrugas de la tela.
- Las persianas confeccionadas con telas estampadas pueden presentar una leve diferencia entre sí, dependiendo de la ubicación del estampado. Esto se debe a la variación normal del rollo de tela que se utiliza para confeccionar la persiana.
- Con el tiempo, los pliegues pueden asentarse o aplanarse. Si se suben las persianas regularmente, estas serán menos propensas a asentarse y mantendrán un aspecto más relajado.

GARANTÍA

Para obtener información completa sobre la garantía, visite LEVOLOR.com o llame al Servicio de Atención al Cliente al 1-800-LEVOLOR o al 1-800-538-6567.

PÓNGASE EN CONTACTO CON NOSOTROS

Para ponerse en contacto con el Servicio de Atención al Cliente de LEVOLOR y plantear alguna duda o problema que pueda tener acerca de su nueva persiana, llámenos al 1-800-LEVOLOR (de 9:00 a. m. a 6:00 p. m., EST)

www.LEVOLOR.com

PIEZAS ADICIONALES Y SERVICIOS

Puede solicitar piezas adicionales o de repuesto; así mismo, las persianas se pueden reparar o se les puede cambiar la cuerda en nuestro centro de reparaciones. Comuníquese con el Servicio de Atención al Cliente de LEVOLOR a través de www.LEVOLOR.com para obtener un número de autorización de devolución.

